

平成 28 年 度
尾北支所中学校総合体育大会

組み合わせ・審判割り当て

=陸上競技・水泳・駅伝は除く=



主催 愛知県中小学校体育連盟尾北支所

目 次

中学校総合体育大会【抽選日・会場・担当校】一覧表	……	1
大会開閉会式次第・お願い	……………	2
種目別組合せ・審判割当て【軟式野球】	……………	3
〃	【ソフトボール】	…………… 4
〃	【ハンドボール】	…………… 5
〃	【サッカー】	…………… 6
〃	【ソフトテニス】	…………… 7・8・9
〃	【バレーボール】	…………… 10
〃	【バスケットボール】	…………… 11・12
〃	【卓球】	……………13・14・15
〃	【剣道】	…………… 16・17
〃	【柔道】	…………… 18・19 20・21

種目別役員・審判員名簿一覧表	……………	1～5
----------------	-------	-----

学校別役員・審判員名簿一覧表	……………	6～9
----------------	-------	-----

平成28年度 尾北支所・西尾張支部 中学校総合体育大会【抽選日・会場】一覧表

大会名 期日 種目	尾北支所大会					会場(担当校)	西尾張支部大会					会場 (担当市町または担当校)	愛知県大会							
	抽選日	大会日					抽選日	大会日					抽選日	大会日						
	7.9 (土)	7.10 (日)	7.16 (土)	7.17 (日)	7.21 (木)		7.24 (日)	7.25 (月)	7.26 (火)	7.27 (水)	7.28 (木)									
水泳	6.21 (火)			○	予備	滝中学校(滝中)	7.21 (木)	7月22日(金) 予備日23日(土)						7.25 (月)	7.28 (木)	7.29 (金)			日本ガイシアリーナ競泳プール	
軟式野球	"	○ 1回戦	○ 2回戦	○ 準/決	予備 予備	犬山緑地グラウンド(栗栖小)	7.22 (金)	○	○	○	予備 予備		いちい信金スポーツセンター (愛知県一宮総合運動場) 野球場(古西小)	7.28 (木)	7.30 (土)	7.31 (日)	8.1 (月)	8.2 予備	稲沢市民球場 津島市営球場 一宮市営球場	
ソフトボール	"	○ 1・2戦	予備	○ 準/決	予備 予備	扶桑北部グラウンド(山名小) 扶桑町立扶桑北中学校	"	○	○	予備	予備		稲沢市祖父江の森 多目的運動場	7.27 (水)	7.29 (金)	7.30 (土)	7.31 予備	豊田市運動公園		
ハンドボール	"			○ 1/2戦	○ 準/決	予備	岩倉市総合体育文化センター(岩南小)	"	○	休館	○	予備		愛西市親水公園総合体育館	7.27 (水)	7.29 (金)	7.30 (土)	7.31 (日)	豊橋市総合体育館	
サッカー	"	○ 1回戦	○ 2回戦	○ 準/決	予備	犬山市立東部中学校(池野小)	"	○	○	○	予備 予備		稲沢市陸上競技場	7.28 (木)	7.30 (土)	7.31 (日)	8.1 (月)	8.2 予備	刈谷市総合運動公園 ウェーブスタジアム刈谷 グリーンランド刈谷	
ソフトテニス	"	○ 個人	○ 個人	○ 団体	予備	予備	山の田公園テニス場(羽黒小)	"	○ 団体	○ 個人	予備	予備		大口町総合テニスコート(大口) 大口町テニスコート(大南小)	7.27 (水)	7.29 (金)	7.30 (土)	7.31 予備	一宮市テニス場	
相撲							7.14 (木)					○ 予8/1		愛西市立永和中学校	7.25 (月)	8.2 (火)	8.3 予備		愛西市立永和中学校	
バレーボール	6.21 (火)			女子 1/2戦	男子 1/2戦	予備	江南市立古知野中学校(古東小)	7.22 (金)	○	休館	○	予備		甚目寺総合体育館	7.27 (水)	7.29 (金)	7.30 (土)		岡崎中央総合公園総合体育館	
バスケットボール	"	女子 1回戦	予備	男子 1回戦	予備	予備	扶桑町総合体育館(高雄小)	"	○	○	予備		DIADORAアリーナ (一宮市総合体育館) いちい信金アリーナB	7.28 (木)	7.30 (土)	7.31 (日)	8.1 (月)	東海市民体育館		
体操							6.17 (金)	6月25日(土) 予備日6月26日(日)						7.29 (金)	8.1 (月)	8.2 (火)		8.3 (水)	パークアリーナ小牧	
卓球	6.21 (火)	○	○	○	予備	犬山市立城東中学校(城東小)	7.22 (金)	○ 団体	○ 個人	予備			いちい信金アリーナA (一宮市総合体育館)	7.28 (木)	7.31 (日)	8.1 (月)		豊川市総合体育館		
剣道	"			○ 団/個	○ 団/個	予備	江南市立宮田中学校(宮田小)	"	○	予備			大口町立大口北小学校 (大西小)	7.27 (水)	7.29 (金)	7.30 予備		西尾市総合体育館		
柔道	"			○ 団/個	予備	岩倉市立岩倉中学校(五条川小)	"		○ 団体	○ 個人	予備		いちい信金アリーナB (一宮市総合体育館)	7.28 (木)	7.29 (金)	7.30 (土)	7.31 予備	三幸・スポーツマックス 愛知県武道館 第1競技場		
陸上競技(駅伝)	5.31 (火)	6月12日(日) 予備日6月19日(日)					いちい信金スポーツセンター陸上競技場	6.21 (火)	7月2日(土) 予備日7月3日(日)						7.23 (土)	7.27 (水)	7.28 (木)	7.29 予備	パロマ瑞穂スタジアム	
	9.28 (水)	10月8日(土) 予備日10月15日(土)					【愛知県一宮総合運動場】(岩北小) ※西尾張と予備日が重複	10.7 (金)	10月15日(土) 予備日10月22日(土)						11月19日(土) 試走会11月3日(木)					半田運動公園
バドミントン							6.17 (金)	6月25日(土) 予備日6月26日(日)						7.28 (木)	7.30 (土)	7.31 (日)			大府市民体育館	

※ 理事会・運動部会 [5/10(火):大口町健康文化センター]、代表者会・運動部会 [6/21(火):犬山市福祉会館]、理事会 [11/8(火):大口町健康文化センター]

平成28年度 小学校陸上運動記録会【期日・会場】一覧表

市町	期日	会場
犬山市	10月 4日(火)	予備日10月 5日(水)
江南市	10月 4日(火)	予備日10月 5日(水)
岩倉市	10月 5日(水)	予備日10月 7日(金)
大口町	10月 5日(水)	予備日10月 7日(金)
扶桑町	10月 4日(火)	予備日10月 5日(水)

会場
犬山市立犬山西小学校・犬山市立楽田小学校
江南市立布袋北小学校・江南市立門弟山小学校
岩倉市立曾野小学校
大口町立大口北小学校
扶桑町立扶桑東小学校

大会開閉会式次第

開 会 式

[選 手 ・ 役 員 集 合]

- 1 開 式 の こ と ば
- 2 国 旗 掲 揚
- 3 優勝旗および準優勝楯返還
(3年連続優勝校レプリカ授与)
- 4 主 催 者 あ い さ つ
- 5 審 判 長 注 意
- 6 選 手 宣 誓
- 7 閉 式 の こ と ば

[選 手 ・ 役 員 解 散]

閉 会 式

[選 手 ・ 役 員 集 合]

- 1 開 式 の こ と ば
- 2 成 績 発 表
- 3 表 彰
☆ 団 体 の 部
☆ 個 人 の 部
- 4 主 催 者 あ い さ つ
- 5 国 旗 降 納
- 6 閉 式 の こ と ば

[選 手 ・ 役 員 解 散]

お 願 い

- 1 各運動部役員は、開会式の30分前までに会場へご参集ください。
- 2 各運動部役員の中で、当日欠席される場合は、試合の一週間前までに代理役員を各部長へ報告してください。
- 3 雨天等での大会実施可否は、連絡網にて連絡をいたします。
- 4 選手宣誓は前年度優勝校で行う。なお、男女合同で開会式を行う場合は、話し合いにて決定してください。
- 5 湯茶は会場で用意しませんので、生徒各自に水筒等を持参させてください。
- 6 参加生徒は会場を汚さないようにし、大会終了後は後片付けを確実にするようご指導ください。
- 7 貴重品等については、各校で責任をもって保管してください。

軟式野球

ア、日 時 7月 9日 (土) 開会式 8時30分より 1回戦 小雨決行(雨天順延)
 7月10日(日) 9時より 2回戦
 7月16日(土) 9時より 西尾張出場決定戦・準決勝・決勝戦
 7月17日(日) 予備日
 7月21日(木) 予備日

イ、会 場 犬山緑地グラウンド
 TEL 0568-61-2668

ウ、組み合わせ・審判割り当て

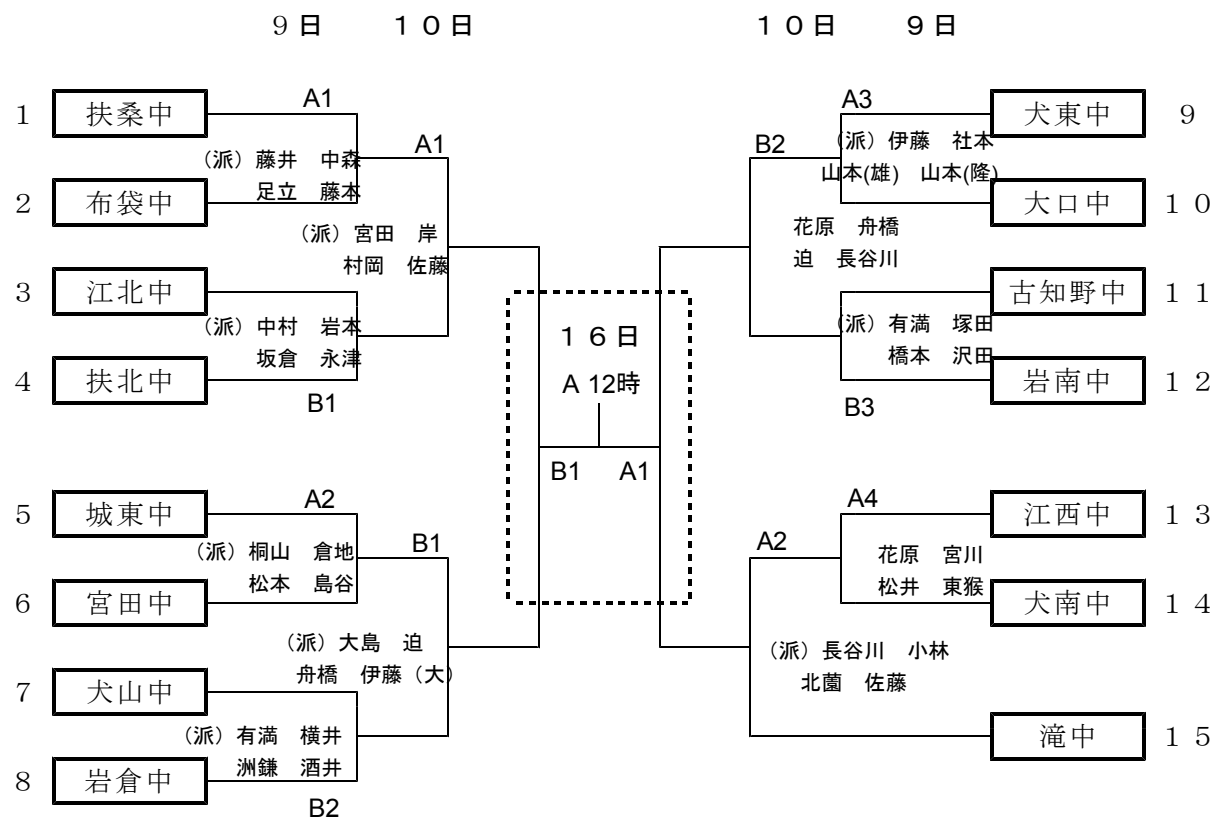

16日 準決勝

A1 (派) 加藤 岸 高木 長谷川

B1 (派) 星野 舟橋 小林 佐藤

決勝

A2 花原 村岡 北菌 長谷川

西尾張出場決定戦

B2 (派) 勝川 迫 伊藤(大) 酒井

エ、成績

1位 () 2位 () 3位 () ・ ()

オ、備考

- (1) 使用グラウンド A-犬山緑地グラウンド東面 B-犬山緑地グラウンド西面
- (2) 試合開始 1-9時 2-11時 3-13時 4-15時
決勝戦・西尾張出場決定戦は12時開始
- (3) 開会式出場チーム 第1試合出場チーム, 前年度優勝・準優勝チーム・選手宣誓
- (4) 審判の服装 黒色または紺色ズボン, 白カッター(半袖可)
- (5) 審判集合時間 8時00分厳守(一日目)

ソフトボール

- 1 日 時 7月 9日(土) 開会式 8時30分より <雨天順延>
 7月16日(土) 9時より
 <予備日7月10日(日)【1・2回戦】, 17日(日), 21日(木)【準決勝・決勝】>
- 2 会 場 扶桑北部グランド 愛知県丹羽郡扶桑町大字山那字番所下83-4
 扶桑町立扶桑北中学校グランド 愛知県丹羽郡扶桑町大字高雄字福塚10番地
 <雨天連絡先 扶桑町立山名小学校TEL 0587-93-2777>

西尾張大会出場決定戦

3 組合せ・審判割当て

※ C-1のみ
会場が扶桑北中学校

※ A~Hが派遣審判員
①~⑨は審判員(中学校)

※ 斜体の審判はシード校の顧問

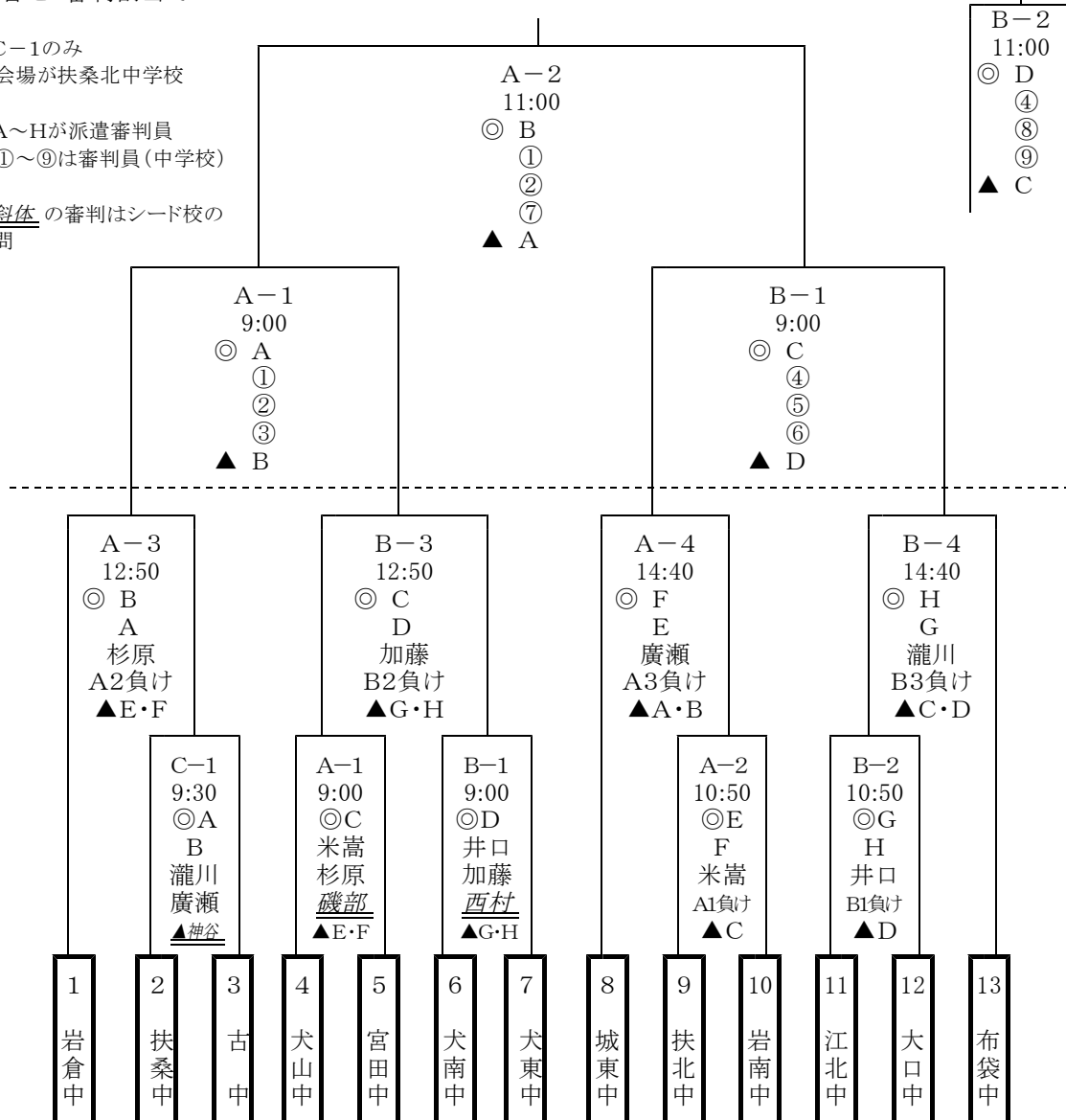

4 成績

1位 _____ 2位 _____ 3位 _____

5 備考

- (1) 雨天等で実施が危ぶまれる時は、山名小学校から「尾北支所中学校総合体育大会連絡網」にて連絡する。
- (2) 役員・審判員・監督9日午前8時に扶桑北部グランドへ集合する。ただし、総務長、会場校担当者は6時00分に会場校へ集合。総務は6時15分、派遣審判員は7時に扶桑北部グランドへ集合し、会場準備に取りかかる。
- (3) やむをえず登録選手を変更する場合は、9日8時からの監督者会議のおりに変更する。
- (4) 競技規定は「2016年オフィシャル・ルール」による。試合進行のスピードアップに心がける。
- (5) メンバー表は、前の試合の5回終了時に主将が本部(A面・B面それぞれのネット裏)に4部提出する。(その時、攻守の決定をする。)
- (6) コールドゲームは3回15点差, 4回10点差, 5回以後7点差とする。5回までの試合続行が不可能な場合はサスペンデッドとする。準決勝・決勝戦・西尾張出場決定戦をのぞき, 90分を越えて新しいイニングには入らない。なお, 7回を越えて同点の場合や90分を越えても同点の場合は延長戦を行い, タイブレーカーを適用する。
- (7) ベンチの人数は参加人員のみ。(当該校の教職員か外部コーチに限る)
- (8) 使用球は日本ソフトボール協会検定3号, バットは公認の3号とする。
- (9) 第1試合参加校以外の開会式の参加は, 代表者2名のみでよい。ただし, チームは試合時間1時間前までに集合すること。

ハンドボール

- 1 日 時 7月16日(土)開会式 9時10分より , 男子第1試合 9時40分より
 7月17日(日)女子第1試合 9時30分より

※ 大会1日目は男子のみ実施し、開会式は男子と昨年度の女子優勝・準優勝校の代表者が参加する。
 大会2日目は男子と女子で実施し、閉会式は男女とも参加する。

- 2 会 場 岩倉市総合体育文化センター TEL 0587-66-2222

- 3 組み合わせ・審判割当て

【男子】

予選リーグ戦A

	大 口	扶 桑	滝
大 口		⑤	①
扶 桑			③
滝			

予選リーグ戦B

	古知野	城 東	犬 東
古知野		⑥	②
城 東			④
犬 東			

決勝戦・3位決定戦

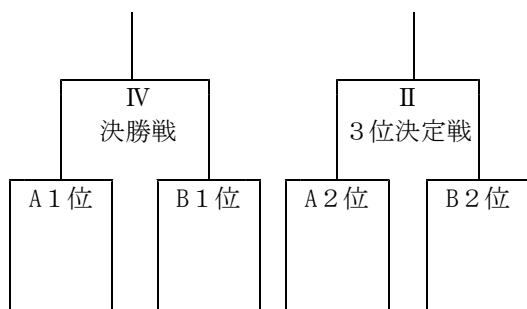

審判割 [審判2名、TD1名]

	審判員①	審判員②	TD
①	山田 祐輔	高田 俊輔	大池 亜実
②	角野晋太郎	立田 美樹	金尾亜生子
③	有馬 昌宏	中野 正士	奥村 知史
④	山田 祐輔	友松 隼人	大池 亜実
⑤	磯野 幸治	立田 美樹	栗本 直人
⑥	仙田 裕介	兼松健太郎	奥村 知史
I	磯野 幸治	友松 隼人	大池 亜実
II	山田 祐輔	リーグA3位	奥村 知史
III	仙田 裕介	高田 俊輔	栗本 直人
IV	山田 祐輔	リーグB3位	大池 亜実
V	角野晋太郎	立田 美樹	金尾亜生子

【女子】

決勝リーグ

	大 口	古知野	城 東
大 口		V	I
古知野			III
城 東			

7月16日(土)の日程

監督・審判打合せ 8:45

- 開会式 9:10~9:20
 ① 第1試合 9:40~10:40
 ② 第2試合 10:50~11:50
 ③ 第3試合 12:00~13:00
 ④ 第4試合 13:10~14:10
 ⑤ 第5試合 14:20~15:20
 ⑥ 第6試合 15:30~16:30

7月17日(日)の日程

監督・審判打合せ 8:45

- I 女子 [決勝リーグI] 9:30~10:40
 II 男子 3位決定戦 10:50~12:00
 III 女子 [決勝リーグIII] 12:10~13:20
 IV 男子 決勝戦 13:30~14:40
 V 女子 [決勝リーグV] 14:50~16:00
 表彰式・閉会式 16:10~

サッカー

1 日時・会場

7月 9日(土) 開会式 9:00～ 犬山東部中
 競技開始 10:00～ 犬山東部中、犬山南部中
 7月10日(日) 競技開始 9:30～ 犬山東部中
 7月16日(土) 競技開始 9:30～ 犬山東部中 ※小雨決行
 予備日 10日(日) 犬山南部中学校 17日(日) 犬山東部中学校

2 会場

犬山市立東部中学校 TEL 0568-67-7401
 犬山市立南部中学校 TEL 0568-67-0030

3 組合せ・審判割当て

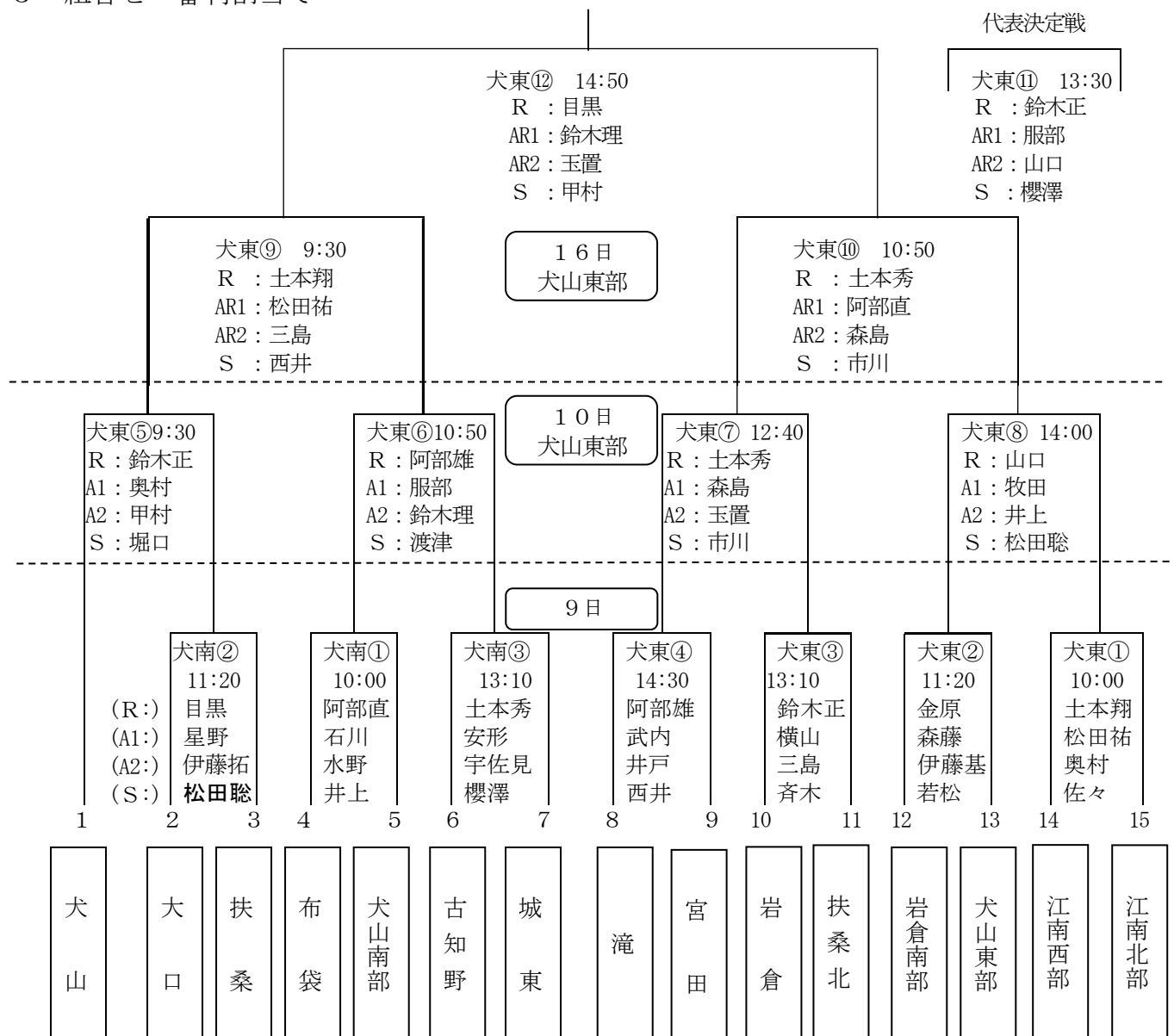

試合開始 9日(土) 東部 ① 10:00 ② 11:20 ③ 13:10 ④ 14:30
 南部 ① 10:00 ② 11:20 ③ 13:10
 10日(日) 東部 ⑤ 9:30 ⑥ 10:50 ⑦ 12:40 ⑧ 14:00
 16日(土) 東部 ⑨ 9:30 ⑩ 10:50 ⑪ 13:30 ⑫ 14:50

4 成績

優勝 準優勝 第3位

5 備考

- ・更衣、ベンチ、応援席は会場校の指示にしたがってください。
- ・開催が危ぶまれる時は、当日6時30分に決定します。
- ・開会式には、犬山東部中会場の第2試合までのチームは出席してください。

ソフトテニス

1 日時 7月 9日(土) 個人戦 開会式 8時50分より ★雨天順延
 7月16日(土) 団体戦 8時40分より
 7月10日(日)・17日(日)・21日(木) 予備日

2 会場 山の田公園テニス場 TEL (0568) 67-3772

3 組合せ

団体戦

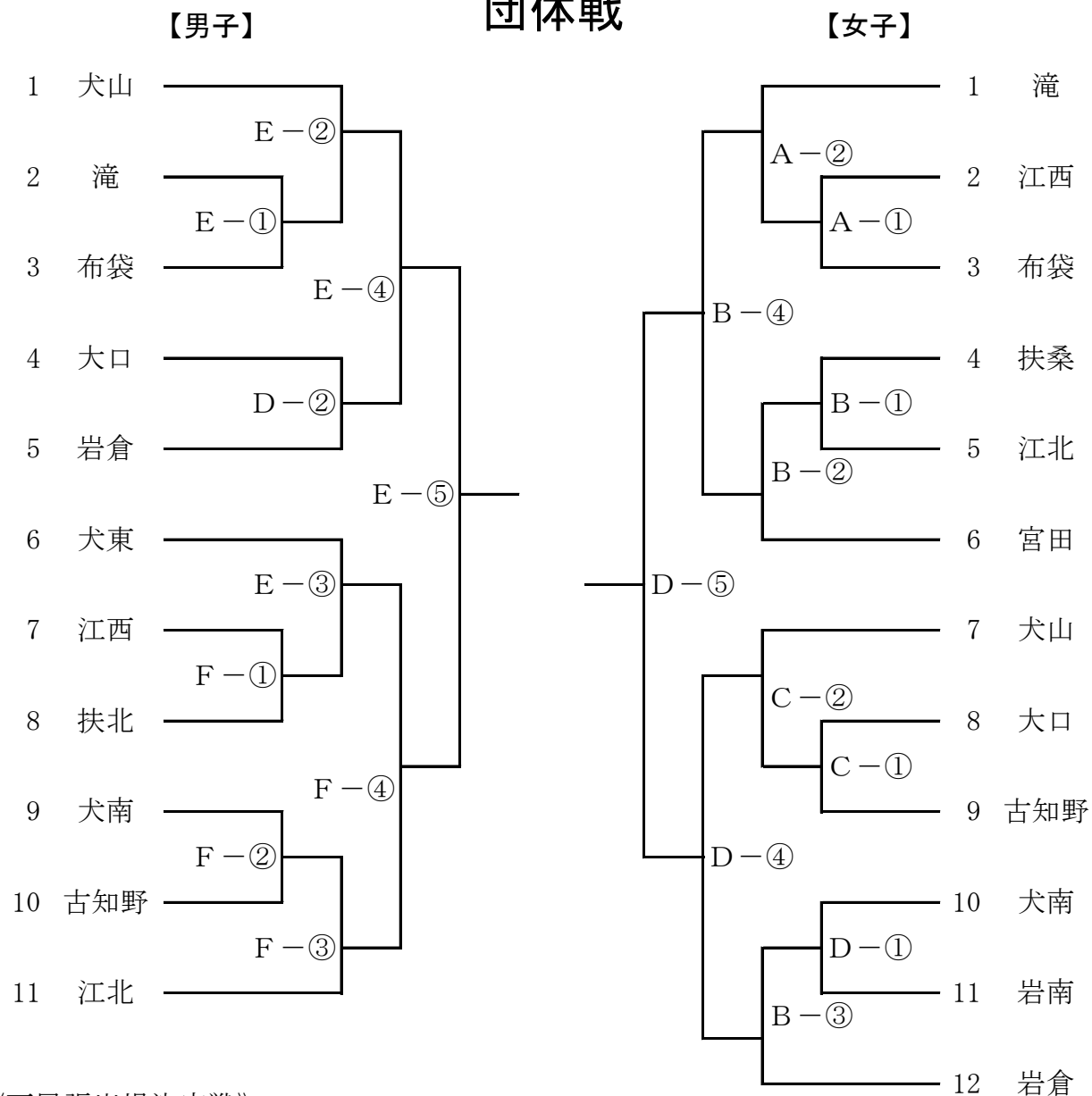

《西尾張出場決定戦》

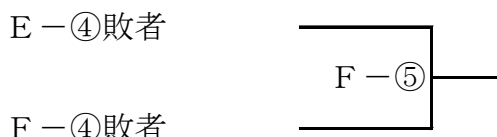

《西尾張出場決定戦》



4 成績(男女各3校が西尾張大会に出場)

【男子】

優勝
 準優勝
 第3位
 第3位

【女子】

優勝
 準優勝
 第3位
 第3位

バレーボール

1 日 時 7月16日(土) 男子試合開始 9時00分より 江南北部中 <1・2回戦>
 女子開会式 9時00分より 古知野中 <1・2回戦>
 17日(日) 男女試合開始 9時00分より 古知野中 <男女準決勝・決勝>
 21日(木) 予備日

2 会 場 江南市立古知野中学校 TEL 0587-56-2369
 江南市立北部中学校 TEL 0587-59-8347

3 組み合わせ・審判割当て(上:主審、下:副審) ★ラインジャッジ・得点は、原則敗者チームから8名

【男子の部】

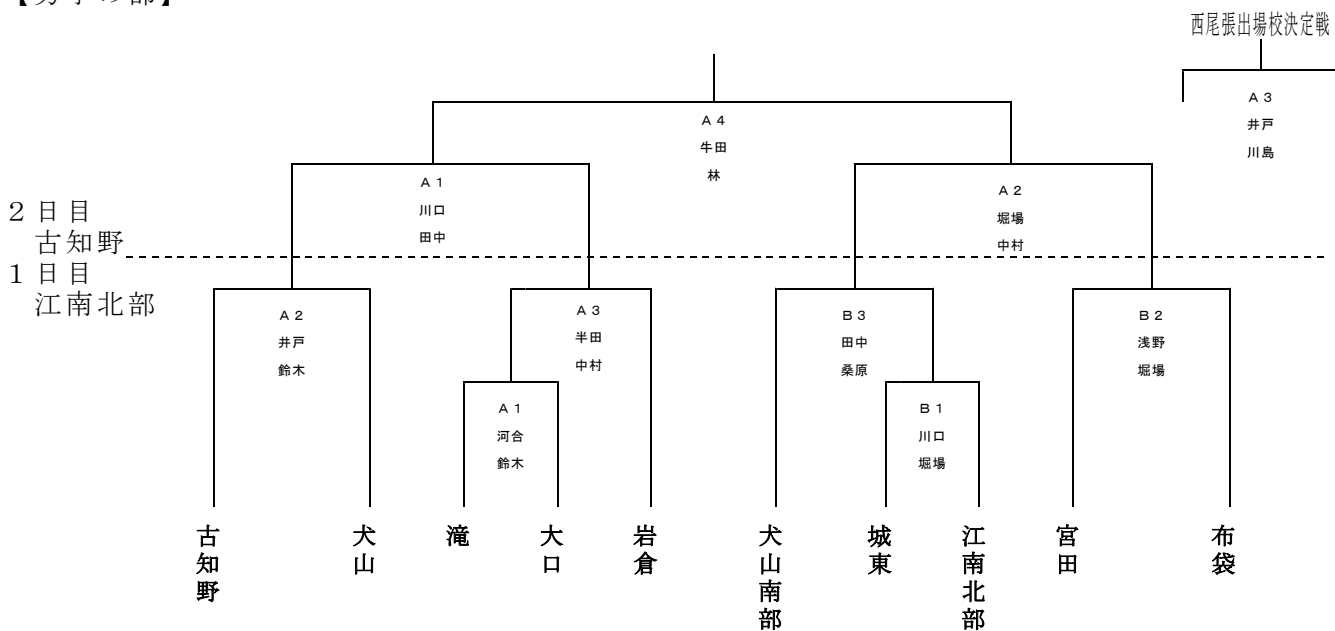

【女子の部】

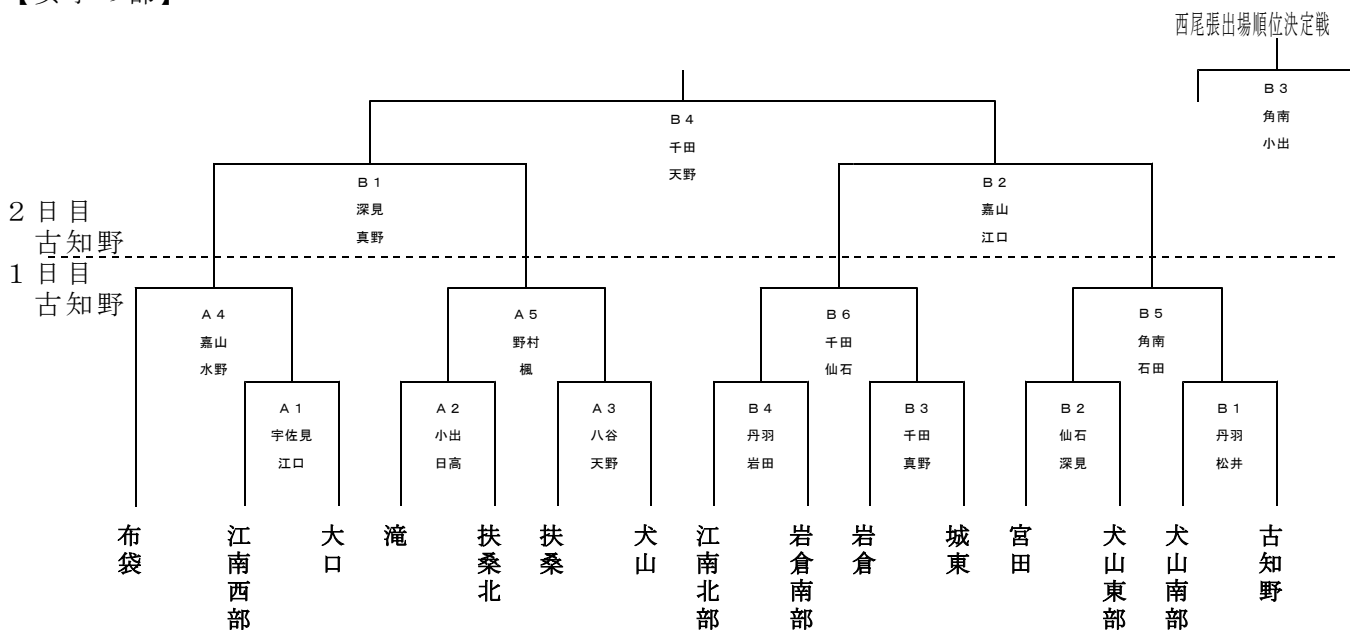

4 大会結果

【男子の部】

優勝 _____
 準優勝 _____
 第3位 _____
 第3位 _____

【女子の部】

優勝 _____
 準優勝 _____
 第3位 _____
 第3位 _____

バスケットボール

- 1 日 時 7月9日(土)開会式 8時30分より
 競技開始 9時00分より 男子1回戦(扶桑中) 女子1回戦(総合体)
 7月16日(土)競技開始 9時00分より 男女 2回戦(総合体)
 7月17日(日)競技開始 9時00分より 男女 準決勝・決勝戦(総合体)
 閉会式14時30分より
 予備日 7月10日(日)、21日(木)
- 2 会 場 扶桑町立扶桑中学校 Tel0587-93-2569 〒480-0103 丹羽郡扶桑町柏森辻田670
 扶桑町総合体育館 Tel0587-93-2441 〒480-0103 丹羽郡扶桑町柏森平塚370
- 3 組み合わせ・審判割り当て

<男子の部>

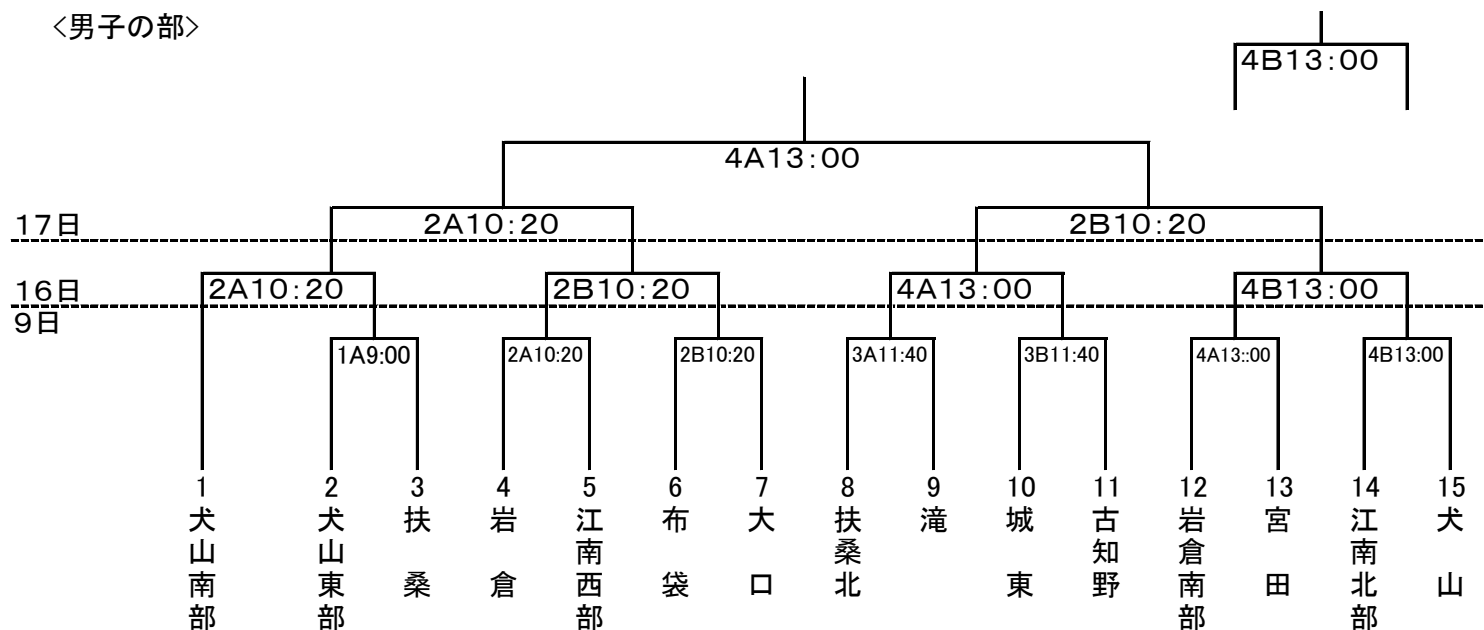

<女子の部>

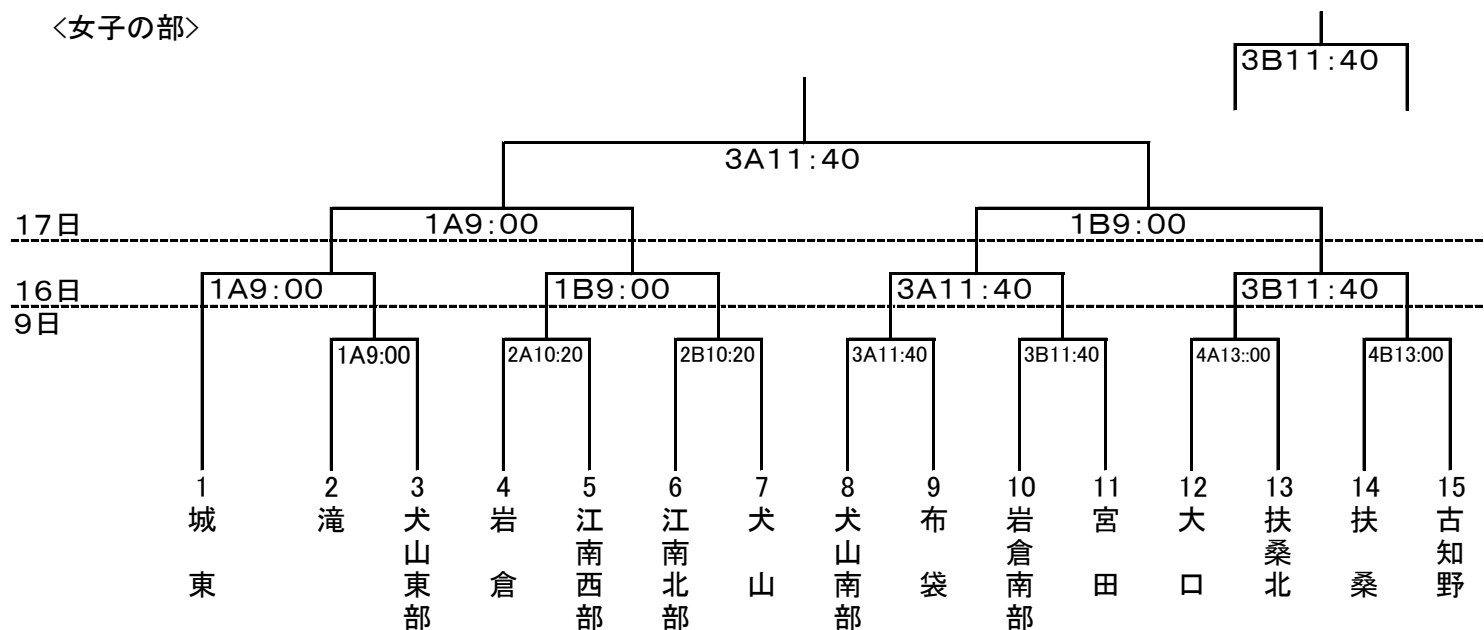

4 成績

成績	男子の部	女子の部
優勝		
準優勝		
第3位		

平成28年度 尾北支所バスケットボール大会 審判割り当て

※ 審判名は、主審・副審・TC・コミッショナーの順で記載

男子の部

9日(土)扶桑中

16日(土)総合体育館

17日(日)総合体育館

女子の部

16日(土)総合体育館

9日(土)総合体育館

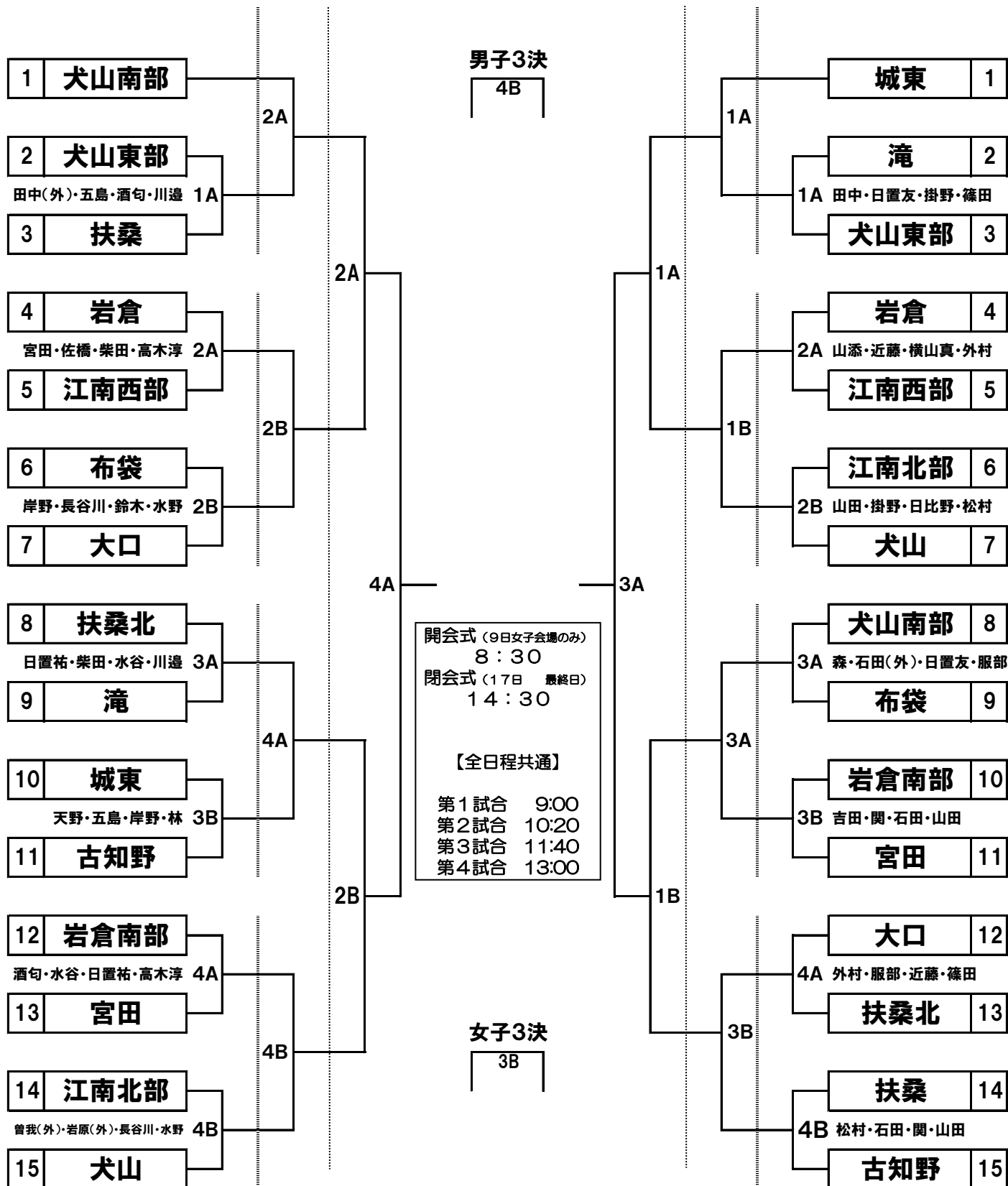

卓 球

1. 日 時 7月9日(土) 8時30分より 役員打合 9時00分より 開会式・女子個人戦3回戦終了まで・団体戦ベスト4決定まで
 7月10日(日) 8時30分より 役員打合 9時00分より 開会式・男子個人戦3回戦終了まで・団体戦ベスト4決定まで
 7月16日(土) 8時30分より 役員打合 9時00分より 男女個人戦4回戦から・男女団体戦準決勝から
2. 会 場 犬山市立城東中学校 (0568-61-0501)
3. 組み合わせ

(1) 団体戦
男子Aブロック

	犬山	犬山南部	岩倉	勝 敗	順
犬山					
犬山南部					
岩倉					

男子Bブロック

	滝	大口	岩倉南部	古知野	勝 敗	順
滝						
大口						
岩倉南部						
古知野						

男子Cブロック

	扶桑	城東	宮田	勝 敗	順
扶桑					
城東					
宮田					

女子Aブロック

	城東	岩倉南部	古知野	勝 敗	順
城東					
岩倉南部					
古知野					

女子Bブロック

	扶桑	宮田	岩倉	勝 敗	順
扶桑					
宮田					
岩倉					

女子Cブロック

	大口	犬山	犬山東部	勝 敗	順
大口					
犬山					
犬山東部					

決勝トーナメント

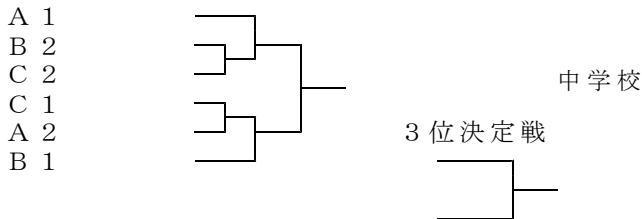

決勝トーナメント

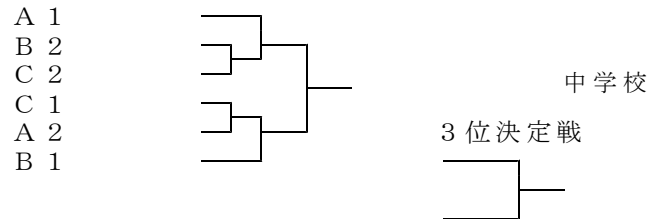

4. 成績

(1) 団体戦

男子

優勝 中学校
 準優勝 中学校
 第3位 中学校、

女子

優勝 中学校
 準優勝 中学校
 第3位 中学校、 中学校

(2) 個人戦

男子

第1位 () 第9位 ()
 第2位 () 第10位 ()
 第3位 () 第11位 ()
 第4位 () 第12位 ()
 第5位 () 第13位 ()
 第6位 () 第14位 ()
 第7位 () 第15位 ()
 第8位 () 第16位 ()

女子

第1位 () 第9位 ()
 第2位 () 第10位 ()
 第3位 () 第11位 ()
 第4位 () 第12位 ()
 第5位 () 第13位 ()
 第6位 () 第14位 ()
 第7位 () 第15位 ()
 第8位 () 第16位 ()

剣 道

- 1 日 時 7月16日(土) 開会式 9時30分より 男子団体戦 女子個人戦
 7月17日(日) 10時より 女子団体戦 男子個人戦 閉会式
 7月21日(木) 予備日

- 2 会 場 江南市立宮田中学校 体育館 TEL 0587-55-1373
 住 所 江南市後飛保町前川210番地

3 組み合わせ・審判割当

(1) 男子団体予選リーグ・決勝トーナメント

A	1 布袋	2 犬山	3 扶桑	B	1 滝	2 犬山南部	3 古知野	C	1 扶桑北	2 岩倉	3 宮田	D	1 大口	2 江南西部	3 岩倉南部
布袋	\	—	—	滝	\	—	—	扶桑北	\	—	—	大口	\	—	—
犬山	—	\	—	犬山南部	—	\	—	岩倉	—	\	—	江南西部	—	\	—
扶桑	—	—	\	古知野	—	—	\	宮田	—	—	\	岩倉南部	—	—	\
総本数	—	—	—	総本数	—	—	—	総本数	—	—	—	総本数	—	—	—
勝者数	—	—	—	勝者数	—	—	—	勝者数	—	—	—	勝者数	—	—	—
勝 点				勝 点				勝 点				勝 点			
順 位				順 位				順 位				順 位			

1会場		2会場		3会場	
1	布袋 × 犬山	1	滝 × 犬山南部	1	扶桑北 × 岩倉
2	大口 × 江南西部	2	犬山南部 × 古知野	2	岩倉 × 宮田
3	犬山 × 扶桑	3	江南西部 × 岩倉南部	3	扶桑北 × 宮田
4	布袋 × 扶桑	4	滝 × 古知野	4	大口 × 岩倉南部

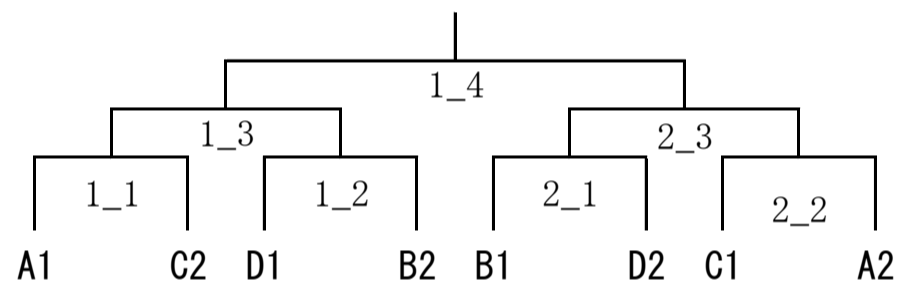

(2) 女子団体予選リーグ・決勝トーナメント

A	1 布袋	2 犬山	3 宮田	B	1 滝	2 大口	3 犬山南部	C	1 古知野	2 岩倉	3 岩倉南部	D	1 江南西部	2 扶桑	3 扶桑北
布袋	\	—	—	滝	\	—	—	古知野	\	—	—	江南西部	\	—	—
犬山	—	\	—	大口	—	\	—	岩倉	—	\	—	扶桑	—	\	—
宮田	—	—	\	犬山南部	—	—	\	岩倉南部	—	—	\	扶桑北	—	—	\
総本数	—	—	—	総本数	—	—	—	総本数	—	—	—	総本数	—	—	—
勝者数	—	—	—	勝者数	—	—	—	勝者数	—	—	—	勝者数	—	—	—
勝 点				勝 点				勝 点				勝 点			
順 位				順 位				順 位				順 位			

1会場		2会場		3会場	
1	布袋 × 犬山	1	滝 × 大口	1	古知野 × 岩倉
2	江南西部 × 扶桑	2	大口 × 犬山南部	2	岩倉 × 岩倉南部
3	犬山 × 宮田	3	扶桑 × 扶桑北	3	古知野 × 岩倉南部
4	布袋 × 宮田	4	滝 × 犬山南部	4	江南西部 × 扶桑北

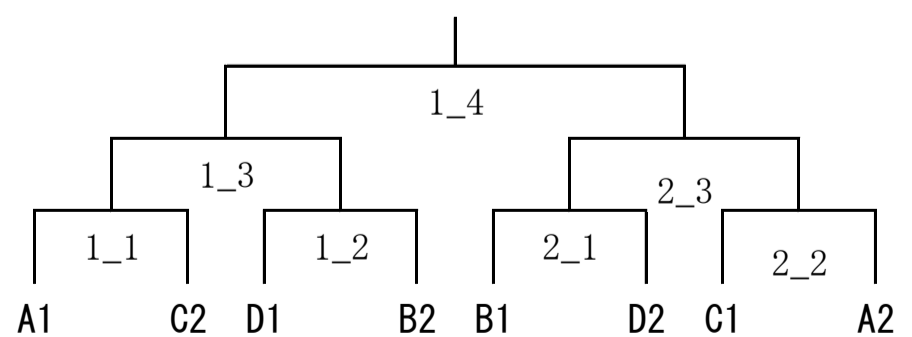

(3) 男子個人戦

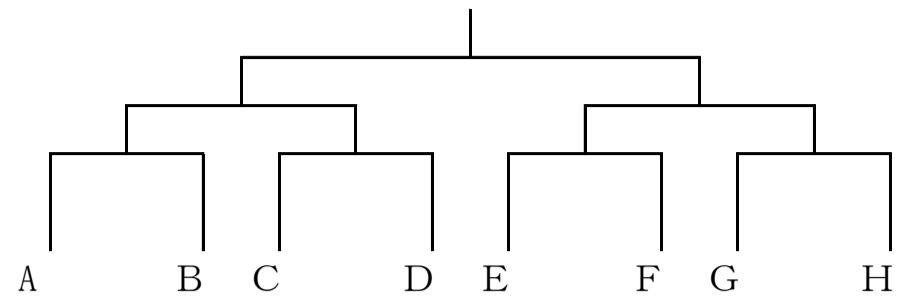
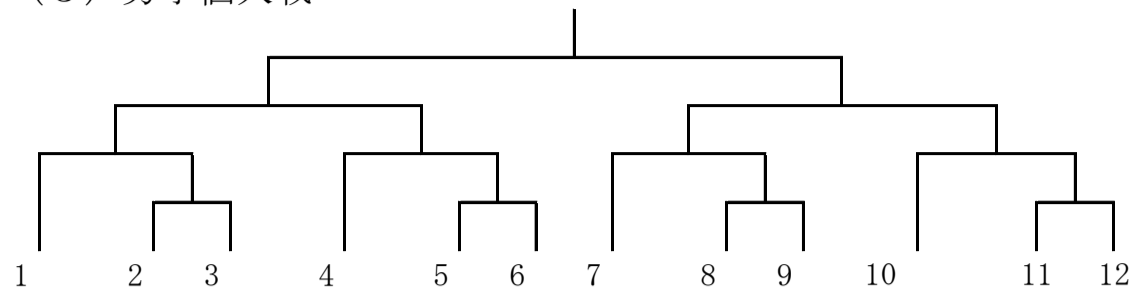

宮田 B以外 城東 BDFH

※ DFHは13人(10に山を作る)です。

(4) 女子個人戦

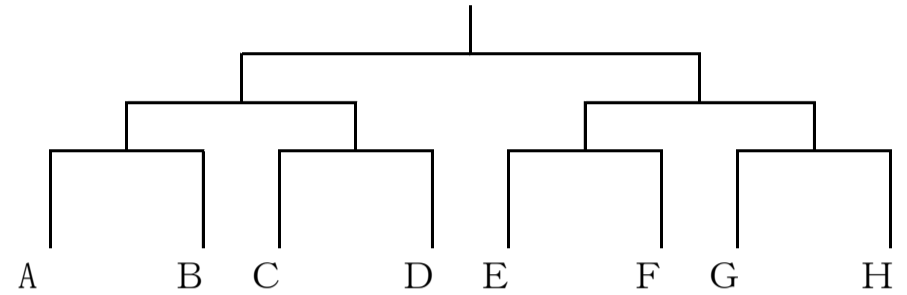
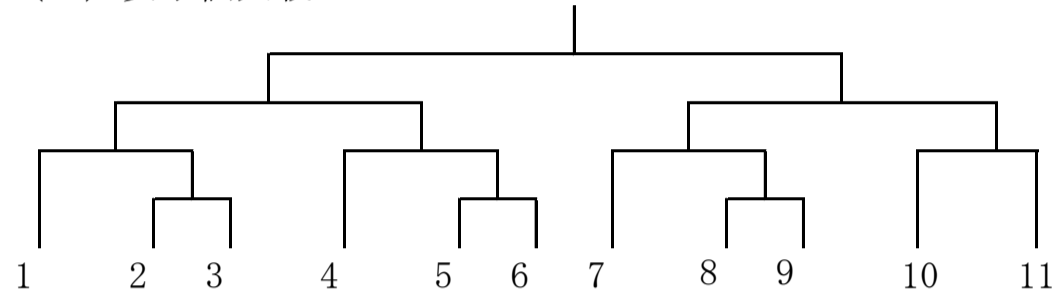

宮田 DF以外 江南北部 AEH 扶桑北 BC以外 犬山南部 AE以外
 扶桑 AEG以外 犬山 AH以外 岩倉南部 EH以外

※ AEは10人(6の山をカット)です。

(5) 審判割(仮) ◎ 審判長 高山潤一(滝) はコート主任 第4会場は個人戦時のみ

	第1会場	第2会場	第3会場	第4会場
16日	1 羽山 澤木 佐藤	山崎 大竹 大脇	有田 高瀬 河井	柴田
	2 吉村 長縄 河田	一柳 森本 岩田尚	一柳 柴田 澤木	三ツ口 倉橋
	3 澤木 倉橋 羽山	大脇 森本 山崎	高瀬 有田 岩田智	有田 大竹
	4 河田 吉村 倉橋	岩田尚 一柳 大竹	柴田 一柳 河井	
17日	1 山崎 森本 河井	有田 大竹 岩田尚	大脇 森本 河田	山崎
	2 岩田智 澤木 佐藤	三ツ口 高瀬 長縄	一柳 羽山 澤木	河井 長縄
	3 森本 柴田 河井	高瀬 一柳 岩田尚	河田 岩田尚 大脇	森本 大脇
	4 澤木 山崎 佐藤	一柳 大竹 有田	羽山 森本 一柳	

4 成績

〈 男子団体の部 〉

優勝 _____ 中学校
 準優勝 _____ 中学校
 第3位 _____ 中学校
 第3位 _____ 中学校

〈 女子団体の部 〉

優勝 _____ 中学校
 準優勝 _____ 中学校
 第3位 _____ 中学校
 第3位 _____ 中学校

〈 男子個人の部 〉

第1位 _____ 中学校)
 第2位 _____ 中学校)
 第3位 _____ 中学校)
 第3位 _____ 中学校)

〈 女子個人の部 〉

第1位 _____ 中学校)
 第2位 _____ 中学校)
 第3位 _____ 中学校)
 第3位 _____ 中学校)

柔 道

1 日 時 7月16日(土) 開会式 9時より (体重計測 8時30分より)

予備日 7月17日(日)

2 会 場 岩倉市立岩倉中学校 TEL 0587-37-1208

3 組み合わせ

(1) 団体戦

男子	岩倉	扶北	岩南	滝	勝敗	負数	順位
岩倉							
扶北							
岩南							
滝							

女子	岩倉	扶北	岩南	勝敗	負数	順位
岩倉						
扶北						
岩南						

(2) 審判割

		対 戦	主審	副審	副審	審判委員
第1試合	男	岩倉 × 扶北	真島	葛谷	羽生	高岡
第2試合	男	岩南 × 滝	高岡	佐田	葛谷	真島
第3試合	女	岩倉 × 岩南	葛谷	佐田	羽生	真島
第4試合	男	岩倉 × 岩南	佐田	羽生	葛谷	高岡
第5試合	男	扶北 × 滝	高岡	真島	葛谷	佐田
第6試合	女	岩倉 × 扶北	羽生	真島	葛谷	高岡
第7試合	男	岩倉 × 滝	佐田	真島	葛谷	羽生
第8試合	男	扶北 × 岩南	羽生	高岡	葛谷	佐田
第9試合	女	扶北 × 岩南	高岡	羽生	葛谷	真島

(3) 女子個人戦

40・44kg 級

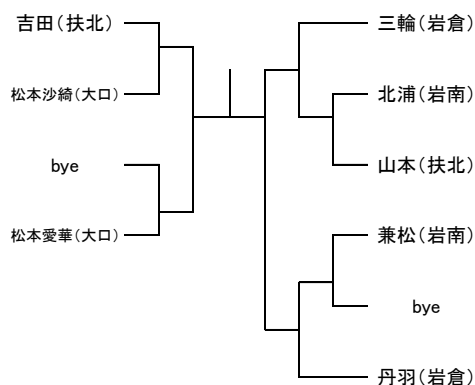

48kg 級

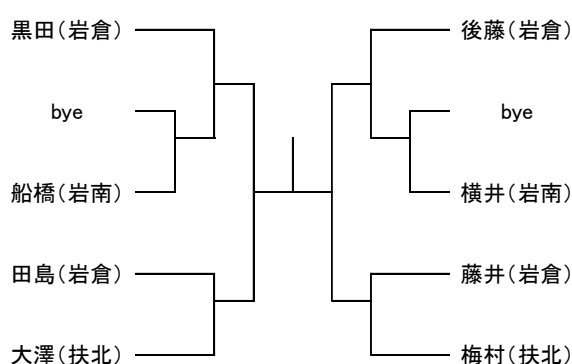

52kg 級

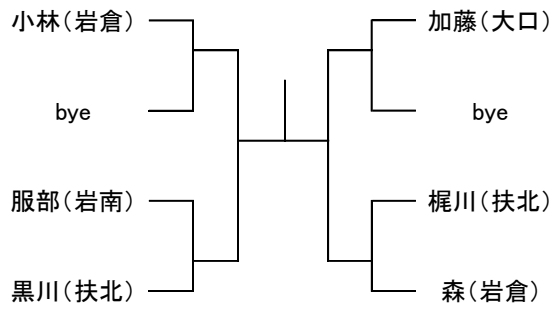

57・63kg 級

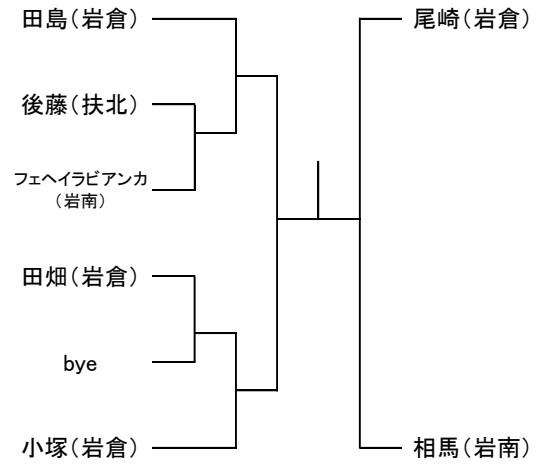

(3) 男子個人戦

50kg 級

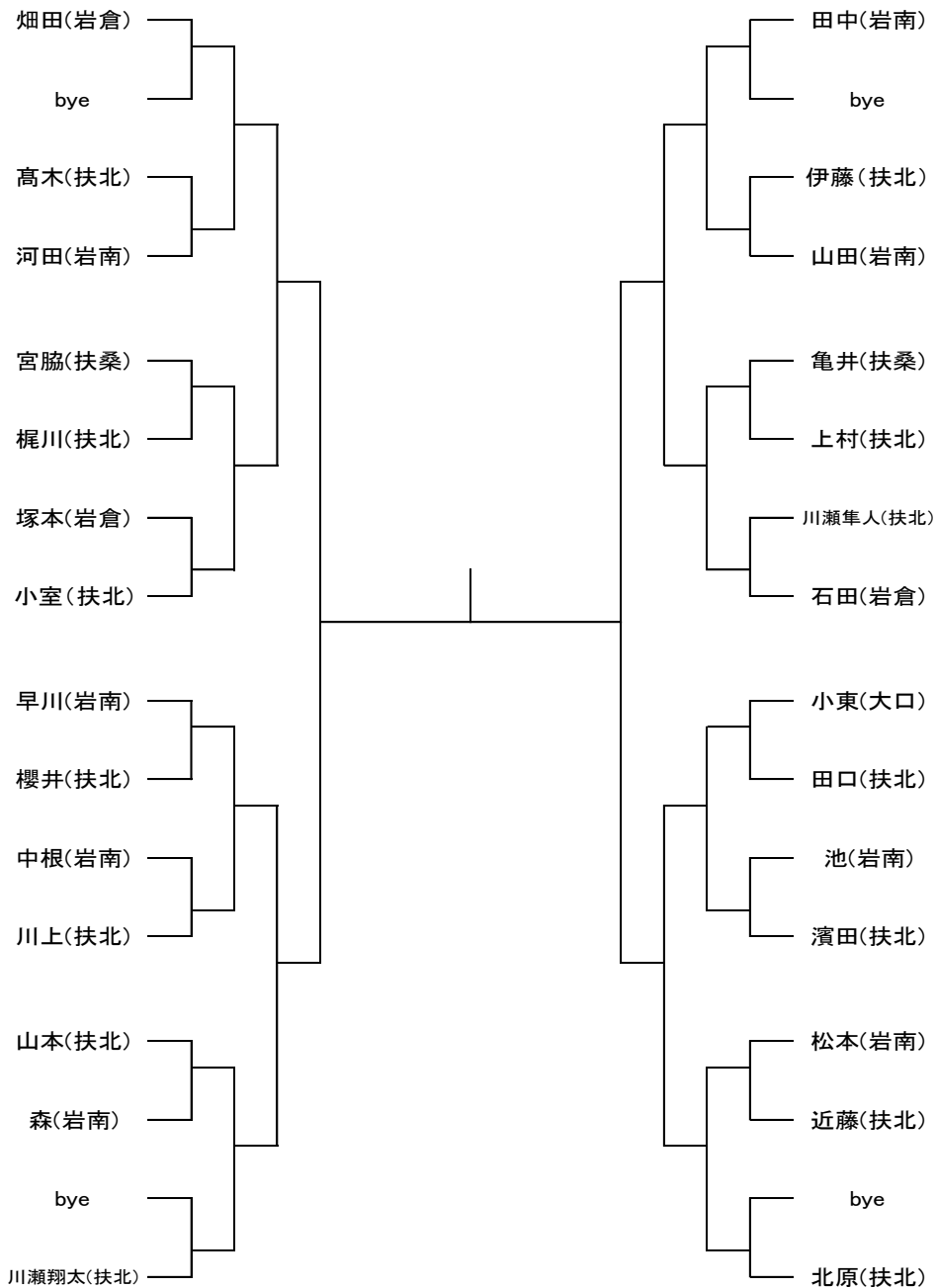

55kg 級

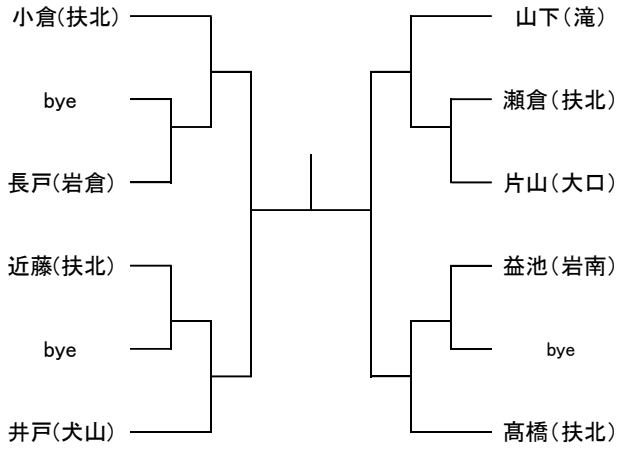

60kg 級

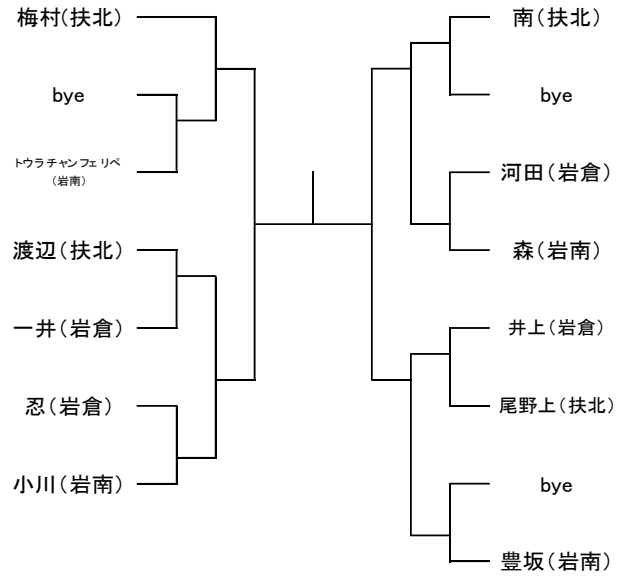

66・73・81kg 級

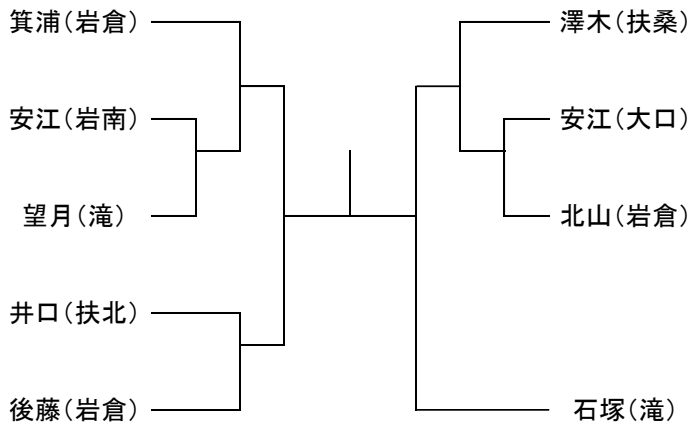

90kg 超級

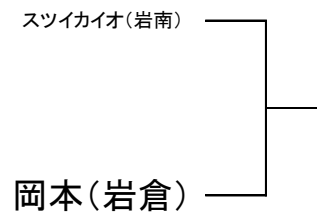

4 成績

	優勝	準優勝	3位	3位(4位)
男子団体				
女子団体				
男子50kg級				
男子55kg級				
男子60kg級				
男子66kg級				
男子73kg級				
男子81kg級				
男子90kg級				
男子90kg超級				
女子40kg級				
女子44kg級				
女子48kg級				
女子52kg級				
女子57kg級				
女子63kg級				
女子70kg級				
女子70kg超級				